

**Руководство  
пользователя**

**Стирально-  
сушильная  
машина**

ZKG 2125



## Уважаемый покупатель,

Благодарим Вас за выбор одного из наших высококачественных товаров.

С этим прибором Вы сможете оценить совершенную комбинацию функционального дизайна и передовых технологий.

Уверяем Вас, наши приборы разработаны для того, чтобы обеспечивать только наилучшие результаты и контроль – более того, мы задаем высочайшие стандарты качества.

Помимо этого, Вы обнаружите в своем приборе некоторые аспекты, которые способствуют защите окружающей среды и экономии электроэнергии.

Пожалуйста, внимательно прочтите данное руководство по эксплуатации для того, чтобы обеспечить оптимальное и правильное функционирование Вашего прибора. Это даст Вам возможность в совершенстве применять все функции прибора и использовать его наиболее эффективно.

Мы рекомендуем Вам хранить эту инструкцию в надежном и удобном месте, для того, чтобы иметь возможность пользоваться ею в любое время, когда Вам это необходимо. Пожалуйста, передайте ее новому владельцу прибора в случае его продажи.

Мы желаем Вам получить много удовольствия от работы с Вашим прибором.

В данном руководстве используются следующие символы:



Важная информация о правилах, необходимых для обеспечения Вашей личной безопасности и предотвращения выхода машины из строя.



Общая информация и полезные советы



Информация по охране окружающей среды

## Содержание

Информация по технике безопасности - - - - -	3	Чистка и уход - - - - -	21
Описание машины - - - - -	5	Если машина не работает - - - - -	23
Дозатор моющих средств - - - - -	5	Технические данные - - - - -	26
Панель управления и функции - - - - -	6	Нормы расхода - - - - -	27
Таблица программ - - - - -	10-11	Указания по установке - - - - -	28
Сведения о программах - - - - -	12	Забота об окружающей среде - - - - -	31
Рекомендации по стирке - - - - -	13	Гарантия - - - - -	32
Перед первым включением - - - - -	15		
Порядок выполнения стирки - - - - -	16		
Сушка - - - - -	19-20		

## Информация по технике безопасности

Для обеспечения Вашей безопасности и правильной эксплуатации машины, перед ее установкой и первым использованием внимательно прочитайте данное руководство, не пропуская рекомендации и предупреждения. Чтобы избежать нежелательных ошибок и несчастных случаев, важно, чтобы все, кто пользуется данной машиной, были ознакомлены с ее работой и правилами техники безопасности. В случае продажи машины или передачи ее в пользование другому лицу передайте вместе с ней и данное руководство, чтобы новый пользователь машины получил соответствующую информацию о правильной эксплуатации машины и правилах техники безопасности.

### Общие правила безопасности

- Опасно изменять технические данные изделия или каким-либо образом его модифицировать.
- При стирке с высокой температурой воды стекло дверцы может сильно нагреваться. Не касайтесь его!
- Следите за тем, чтобы домашние животные не забирались в барабан. Проверяйте барабан перед началом использования машины.
- Твердые острые предметы, например, монеты, булавки, заколки, винтики, камни, могут серьезно повредить машину. Не допускайте их попадания в машину.
- Используйте только рекомендованное количество смягчителя тканей и моющего средства. При применении чрезмерного количества моющего средства возможно повреждение ткани. См. рекомендации изготовителя в отношении количества моющих средств.
- Мелкие предметы, такие как носки, носовые платки, пояса и т.д., следует помещать в специальные мешки для стирки или наволочку, иначе они могут застрять между баком и барабаном.
- Не стирайте в машине изделия с пластинами из китового уса, одежду с необработанными краями и рваную одежду.
- После использования и перед чисткой и техобслуживанием машины всегда отключайте ее от электросети и закрывайте кран подачи воды.
- Ни при каких обстоятельствах не пытайтесь отремонтировать машину самостоятельно. Ремонт, выполненный некомпетентным лицом, может привести к получению травм или к серьезным повреждениям изделия. Обращайтесь в местный сервисный центр. Всегда настаивайте на использовании оригинальных запчастей.

### Установка

- Машина является очень тяжелой, поэтому будьте осторожны при ее перемещении.
- При распаковке машины убедитесь в том, что она не повреждена. В случае сомнений не пользуйтесь машиной, а обратитесь к поставщику.
- Перед началом использования машины следует удалить всю упаковку и снять транспортировочные болты. В противном случае возможно серьезное повреждение машины и другого имущества. См. соответствующий раздел в руководстве пользователя.
- После установки машины убедитесь, что она не стоит на сливном или наливном шланге и что сетевой шнур не пережат верхней крышкой.
- Если машина установлена на полу с ковровым покрытием, отрегулируйте высоту ножек машины, чтобы воздух мог свободно циркулировать между ними и полом.
- После установки машины обязательно убедитесь в отсутствии утечек воды из шлангов и соединительных элементов.
- Если машина установлена в помещении, температура в котором может опускаться до отрицательной величины, ознакомьтесь с разделом **“Опасность замерзания”**.
- Любые работы по подключению к водопроводу и канализации, необходимые

для установки машины, должны выполняться квалифицированным сантехником или компетентным специалистом.

- Любые работы по электрическому подключению, необходимые для установки машины, должны выполняться квалифицированным электриком или компетентным специалистом.

## Применение

- Данная машина предназначена только для бытового применения. Она не должна использоваться в целях, отличных от тех, для которых она предназначена.
- Стирайте только белье, предназначенное для машинной стирки. Следуйте инструкциям, помещенным на этикетке каждой вещи.
- Не перегружайте машину. См. соответствующий раздел в руководстве пользователя.
- Перед стиркой поверьте, чтобы все пуговицы и застежки-молнии на одежде были застегнуты, а в карманах ничего не было. Не стирайте в машине сильно поношенную или рваную одежду; удалите пятна краски, чернил, ржавчины и травы перед стиркой. НЕЛЬЗЯ стирать в машине бюстгальтеры с провололочным каркасом.
- Не рекомендуется стирать в машине вещи, испачканные летучими жидкостями наподобие бензина. Если такие летучие жидкости использовались для чистки одежды, необходимо полностью удалить их с нее перед тем, как класть вещи в машину.
- Никогда не тяните за кабель, чтобы вынуть сетевой шнур из розетки; всегда беритесь за саму вилку.
- Ни в коем случае не эксплуатируйте стиральную машину в случае повреждения ее сетевого шнура или таких повреждений панели управления, рабочего стола или основания, которые открывают доступ во внутреннюю часть машины.

## Безопасность детей

- Данная машина не предназначена для эксплуатации детьми и лицами с психологическими, сенсорными и ментальными проблемами, не обладающими достаточным опытом или знаниями, кроме случаев, когда эти лица находятся под присмотром и обучены компетентным специалистом методам безопасного пользования машиной.
- Данная стиральная машина не предназначена для эксплуатации детьми или недееспособными лицами, находящимися без присмотра.
- Необходимо присматривать за детьми все время и не разрешать им играть с машиной.
- Упаковочные материалы (например, полиэтиленовая пленка, полистироловые вставки) могут быть опасными для детей - они могут стать причиной удушья! Держите их вне досягаемости детей
- Храните все моющие средства в надежном месте, недоступном для детей.
- Следите за тем, чтобы дети и домашние животные не забирались в барабан. Для предотвращения такой опасности машина оснащена специальным устройством.

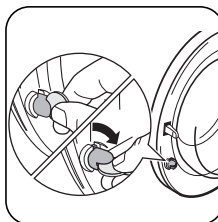

Для **активации** этого устройства поверните по часовой стрелке кнопку с внутренней стороны дверцы (не нажимая ее) так, чтобы паз пришел в горизонтальное положение. При необходимости используйте для этого монету.

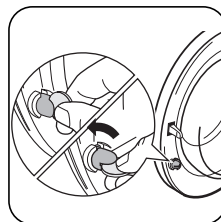

Для **отключения** этого устройства, чтобы снова можно было закрыть дверцу, поверните кнопку против часовой стрелки так, чтобы паз оказался в вертикальном положении.

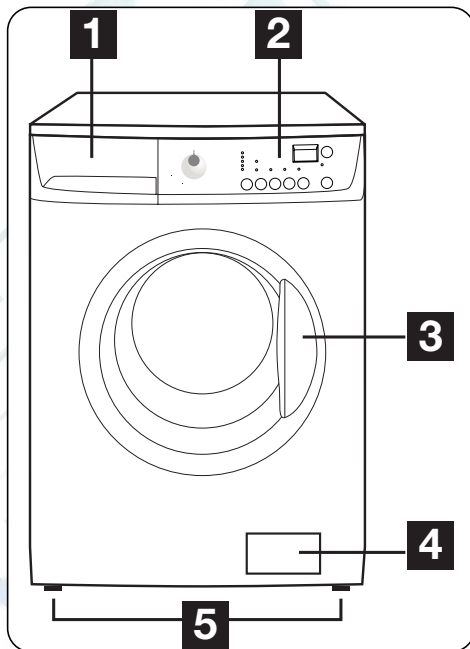

## Описание машины

- 1** Дозатор моющих средств
- 2** Панель управления
- 3** Ручка для открывания дверцы
- 4** Фильтр сливного насоса
- 5** Регулируемые ножки

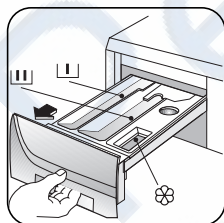

## Дозатор моющих средств



-  Отделение для дозирования порошка для предварительной стирки
-  Отделение для дозирования порошка для основной стирки
-  Отделение для смягчителя ткани

## Панель управления и функции

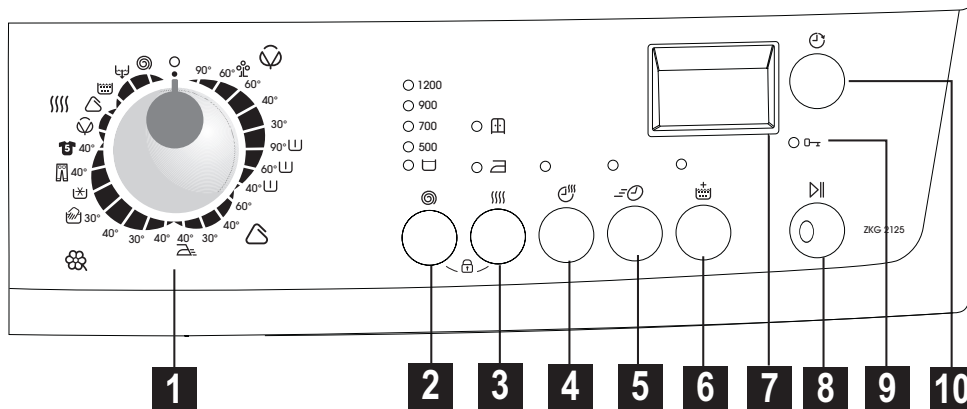

### **i** Информация

Селектор программ, различные кнопки и индикаторы хода выполнения программы обозначаются во всем дальнейшем тексте настоящего руководства цифрами, указанными в данной таблице.

#### Основные символы на селекторе программ и на панели управления:

- ☼ = Хлопок, △ = Синтетика, ⚗ = Деликатные ткани, ⚙ = Экономичная стирка,
- ☼ = Легкая глажка, 🧤 = Ручная стирка, 👖 = Джинсы, 🏆 = Спорт, 🧼 = Полоскание,
- 🚰 = Слив, 🌀 = Отжим, 🛑 = Остановка с водой в баке, ⚡ = Супербыстрая стирка,
- 🧺 = Дополнительное полоскание, ⏸ = Старт/Пауза;
- ☼☼☼ = Автоматическая сушка: ☼ = Сушка под утюг - ☼☼ = Сушка в шкаф,
- 🕒 = Время сушки, ⌚ = Отсрочка пуска, 🚪 = Индикатор "Дверца"

<b>1</b>	<b>Селектор программ и выключатель машины</b>	<ul style="list-style-type: none"><li>● Селектор программ позволяет выбирать нужную программу, а также включать и выключать машину.</li></ul>
<b>2</b>	<b>Кнопка снижения скорости отжима/ Остановка с водой в баке</b>	<ul style="list-style-type: none"><li>● Нажимая на эту кнопку, Вы можете изменить скорость отжима, если хотите, чтобы Ваше белье отжималось со скоростью, отличной от предложенной машиной, или выбрать дополнительную функцию “Остановка с водой в баке”. При этом загорится соответствующий индикатор.</li></ul>
<b>3</b>	<b>Кнопка “Автоматическая сушка”</b>	<ul style="list-style-type: none"><li>● С помощью этой кнопки можно выбрать только одну из имеющихся дополнительных функций.</li><li>● При этом загорится соответствующий индикатор.</li></ul>
<b>4</b>	<b>Кнопка “Время сушки”</b>	<ul style="list-style-type: none"><li>● При этом загорится соответствующий индикатор.</li></ul>
<b>5</b>	<b>Кнопка “Супербыстрая стирка”</b>	<ul style="list-style-type: none"><li>● При этом загорится соответствующий индикатор.</li></ul>
<b>6</b>	<b>Кнопка “Дополнительное полоскание”</b>	<ul style="list-style-type: none"><li>● При нажатии этой кнопки машина выполняет несколько дополнительных полосканий.</li></ul>
<b>6</b>	<b>Кнопка “Дополнительное полоскание”</b>	<ul style="list-style-type: none"><li>● При нажатии этой кнопки машина выполняет несколько дополнительных полосканий.</li></ul>
<b>7</b>	<b>Дисплей</b>	<ul style="list-style-type: none"><li>● На дисплей выводится следующая информация: Продолжительность выбранной программы, Выбранное время сушки, Отсрочка пуска, Неправильный выбор дополнительной функции, Коды неисправностей, Замок от детей  и Окончание программы.</li></ul>
<b>8</b>	<b>Кнопка “Старт/Пауза”</b>	<ul style="list-style-type: none"><li>● Эта кнопка позволяет начать выполнение выбранной программы; при этом соответствующий зеленый индикатор перестанет мигать.</li><li>● Нажатием этой кнопки можно также прервать выполнение текущей программы, при этом начнет мигать соответствующий зеленый индикатор.</li></ul>
<b>9</b>	<b>Индикатор “Дверца”</b>	<ul style="list-style-type: none"><li>● Индикатор указывает, когда можно открыть дверь.</li></ul>
<b>10</b>	<b>Кнопка “Отсрочка пуска”</b>	<ul style="list-style-type: none"><li>● Эта кнопка позволяет отложить запуск программы стирки до 20 часов.</li></ul>

## **Остановка с водой в баке** **(Кнопка 2)**

При выборе этой дополнительной функции вода после последнего полоскания не сливается для предотвращения образования складок на белье. По окончании программы индикатор кнопки **8** гаснет, а индикатор “Дверца” загорается, напоминая о необходимости слить воду.

## **«Автоматическая сушка» (Кнопка 3)**

С помощью этой кнопки можно выбрать нужную степень сушки для изделий из хлопка и синтетики:

### **Сушка в шкаф** (Хлопок и синтетика)

### **Сушка под утюг** (Хлопок)

При этом загорится соответствующая индикаторная лампочка. Время сушки автоматически регулируется машиной: белье будет высушено в соответствии с выбранной степенью сушки

## **Время сушки (Кнопка 4)**

Если Вы хотите выполнить программу сушки с заданным временем, нажимайте эту кнопку до тех пор, пока на дисплее не высветится нужное Вам время сушки, соответствующее типу Вашего белья (хлопок или синтетика).

Для **хлопка** и **синтетики** можно выбрать время сушки от 10 до 130 минут (**2.10**).

При каждом нажатии этой кнопки время сушки будет увеличиваться на 5 минут.

### **Примечание:**

Продолжительность программы будет увеличиваться на время до 2 минут, это является нормальным явлением.

## **Супербыстрая стирка (Кнопка 5)**

Короткий цикл стирки для слабозагрязненного белья или белья, нуждающегося только в освежении.

Мы рекомендуем в этом случае уменьшать загрузку.

## **Дополнительное полоскание** **(Кнопка 6)**

Машина выполняет в ходе стирки несколько дополнительных полосканий. Эта опция рекомендуется для людей, страдающих аллергией на моющие средства, а также в зонах с очень мягкой водой.



## Индикатор “Дверца” (9)

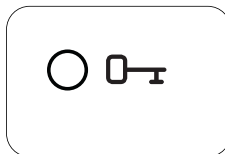

Соответствующий индикатор загорится после нажатия кнопки 8.

Индикатор 9 указывает, когда можно открыть дверь:

- Индикатор горит: дверцу нельзя открыть.
- Индикатор гаснет: Теперь дверцу можно открыть.

Если по окончании программы в баке осталась вода, **для ее слива выполните следующие действия:**

- Поверните селектор программ на «O»
- выберите программу “Слив” или “Отжим”

## Отсрочка пуска (Кнопка 10)

Эта кнопка позволяет задержать пуск машины на 30, 60, 90 минут, 2 часа и затем до 20 часов, максимум, с шагом в 1 час. Отложенный запуск **нельзя** задать для программы “Слив”.

## Таблица программ

Программа/ Температура	Тип белья	Дополнительные функции	Описание программы
<b>ХЛОПОК</b> 90°	<b>Белое белье</b> (сильнозагрязненное)	Уменьшение скорости отжима/Остановка с водой в баке, Супербыстрая стирка, Дополнительное полоскание	Основная стирка Полоскания Продолжительный отжим на максимальной скорости
<b>ХЛОПОК</b> 60°ЭКО	<b>Белое и нелиняющее цветное белье из хлопка</b> (обычной степени загрязнения) <b>ЭКОНОМИЧНАЯ СТИРКА</b>	Уменьшение скорости отжима/Остановка с водой в баке, Дополнительное полоскание	Основная стирка Полоскания Продолжительный отжим на максимальной скорости
<b>ХЛОПОК</b> 60° - 40° - 30°	<b>Белое и цветное белье из хлопка</b> (обычной степени загрязнения)	Уменьшение скорости отжима/Остановка с водой в баке, Супербыстрая стирка, Дополнительное полоскание	Основная стирка Полоскания Продолжительный отжим на максимальной скорости
<b>ХЛОПОК+</b> Предварительная стирка 90°	<b>Белое белье</b> (сильнозагрязненное)	Уменьшение скорости отжима/Остановка с водой в баке, Дополнительное полоскание	Основная стирка Полоскания Продолжительный отжим на максимальной скорости
<b>ХЛОПОК+</b> Предварительная стирка 60°	<b>Белое и нелиняющее цветное белье из хлопка</b>	Уменьшение скорости отжима/Остановка с водой в баке, Дополнительное полоскание	Основная стирка Полоскания Продолжительный отжим на максимальной скорости
<b>ХЛОПОК+</b> Предварительная стирка 40°	<b>Цветное белье из хлопка</b>	Уменьшение скорости отжима/Остановка с водой в баке, Дополнительное полоскание	Основная стирка Полоскания Продолжительный отжим на максимальной скорости
<b>СИНТЕТИКА</b> 60° - 40° - 30°	<b>Синтетика или смешанные ткани</b>	Уменьшение скорости отжима/Остановка с водой в баке, Супербыстрая стирка, Дополнительное полоскание	Основная стирка Полоскания Короткий отжим на скорости 900 об/мин
<b>СИНТЕТИКА</b> <b>ЛЕГКАЯ ГЛАЖКА</b> 40°	<b>Синтетика или смешанные ткани</b> (вещи, требующие бережного обращения) <b>ЛЕГКАЯ ГЛАЖКА</b>	Уменьшение скорости отжима/Остановка с водой в баке, Дополнительное полоскание	Основная стирка Полоскания Короткий отжим на скорости 900 об/мин

## Таблица программ

Программа/ Температура	Тип белья	Дополнительные функции	Описание программы
<b>ДЕЛИКАТНЫЕ ТКАНИ</b> 40° - 30°	<b>Вещи, требующие бережного обращения</b>	Ночной цикл/Остановка с водой в баке, Супербыстрая стирка, Дополнительное полоскание	Основная стирка Полоскания Короткий отжим на скорости 700 об/мин
<b>РУЧНАЯ СТИРКА</b> 40°-30° - холодная стирка	Специальная программа для стирки вещей, требующих бережного обращения, с символом "ручная стирка"	Уменьшение скорости отжима/Остановка с водой в баке	Основная стирка Полоскания Короткий отжим на скорости 900 об/мин
<b>ДЖИНСЫ</b> 40°	Специальная программа для стирки джинсовых вещей	Уменьшение скорости отжима/Остановка с водой в баке, Дополнительное полоскание	Основная стирка Полоскания Короткий отжим на скорости 900 об/мин
<b>СПОРТ</b> 40°	Специальная программа для стирки сильно загрязненной спортивной одежды	Уменьшение скорости отжима/Остановка с водой в баке, Дополнительное полоскание	Предварительная стирка Основная стирка Полоскания Короткий отжим на скорости 900 об/мин
<b>ПОЛОСКАНИЕ</b>	Отдельный цикл полоскания со смягчителем (при необходимости) для выстиранных вручную изделий из хлопка	Уменьшение скорости отжима/ Остановка с водой в баке, Дополнительное полоскание	Полоскания Продолжительный отжим на максимальной скорости
<b>СЛИВ</b>	Для слива воды		Слив воды
<b>ОТЖИМ</b>	Продолжительный отжим на максимальной скорости для отжима белья из хлопка, выстиранного вручную	Снижение скорости отжима	Слив воды и продолжительный отжим
<b>О</b> Отмена про- граммы/Выключе- ние машины	Предназначена для отмены текущей программы, отмены неправильно выбранной дополнительной функции или выключения машины.		

Макс. загрузка для программы "Хлопок":.....6 кг

Макс. загрузка для программ

"Синтетика" и "Деликатные ткани": .....3 кг

Макс. загрузка для программы "Легкая  
глажка": .....1 кг

Макс. загрузка для программ "Шерсть"

и "Ручная стирка": ..... .2 кг

Макс. загрузка для программы "Спорт": .2 кг

Макс. загрузка для программ "Хлопок" с



функцией "Супербыстрая стирка" . . . . .3 кг

Макс. загрузка для программ "Синтетика"

и "Деликатные ткани" + "Супербыстрая

стирка" . . . . .2 кг

## Сведения о программах

Легкая глажка	При выборе этой программы белье стирается и отжимается очень бережно во избежание образования складок. Это облегчает их глажку. Кроме того, машина выполняет при этом добавочные полоскания.
Спорт	Эта программа пригодна для стирки сильно загрязненной спортивной одежды. Машина автоматически выполнит предварительную стирку для удаления пятен грязи перед тем, как приступить к основной стирке. Мы рекомендуем <b>НЕ</b> помещать моющее средство в отделение  дозатора моющих средств.
Полоскание	С помощью этой отдельной программы можно прополоскать и отжать хлопчатобумажное белье, предварительно выстиранное вручную. Машина выполняет 3 полоскания, за которыми следует заключительный отжим на максимальной скорости. Скорость отжима можно уменьшить, нажимая кнопку <b>2</b> .
Слив	Для слива воды в программе “Вымачивание” или по окончании программ с дополнительными функциями “Остановка с водой в баке” или “Ночной цикл”. Вначале поверните селектор программ на « <b>0</b> », затем выберите программу “Слив” и нажимите кнопку <b>8</b> .
Отжим	Отдельный отжим для изделий из хлопка, выстиранных вручную. С помощью соответствующей кнопки для различных типов белья можно выбрать скорость отжима, отличную от скорости, предложенной машиной. Эту программу можно выбрать для слива воды в программе “Вымачивание” или после окончания программ с дополнительными функциями “Остановка с водой в баке” или “Ночной цикл”.
Ручная стирка	При выборе этой программы выполняется особо щадящая стирка, специально предназначенная для предметов одежды, на этикетках которых указано, что они подлежат ручной стирке  .
Эко	Эту программу можно выбрать для легко или нормально загрязненного хлопка или синтетики. Время стирки будет увеличено, а температура стирки - понижена. Это позволит получить хороший результат при экономии энергии.

## Рекомендации по стирке

### Сортировка белья

Руководствуйтесь символами на этикетке каждой вещи и инструкциями по стирке, данными изготовителями. Рассортируйте белье следующим образом: белое белье, цветное белье, синтетика, тонкое деликатное белье, изделия из шерсти.

### Температура

90° или 95°	для белого хлопчатобумажного и льняного белья средней степени загрязнения (кухонных и столовых скатертей, полотенец, простыней и т. п.)
50°/60°	для нелиняющего цветного белья обычной степени загрязнения (например, рубашек, ночных рубашек, пижам...) из льняных, хлопчатобумажных или синтетических тканей и для слабозагрязненного хлопчатобумажного белого белья (например, нижнего белья).
30°-40°	для деликатных вещей (например, занавесей), смешанного белья, включающего синтетику и шерстяные изделия с этикеткой "чистая новая шерсть, годна для машинной стирки, не дает усадки".

### Перед загрузкой белья

Никогда не стирайте вместе белое и цветное белье. Во время стирки белое белье может потерять свою белизну.

Новое цветное белье может полинять при первой стирке; поэтому в первый раз его следует стирать отдельно.

**Убедитесь, что в белье не осталось металлических предметов (например, заколок, шпилек, булавок). Застегните наволочки и молнии, крючки и кнопки. Завяжите ремешки или длинные ленты.**

Перед стиркой удалите стойкие пятна.

Протрите особо загрязненные участки специальным моющим средством или чистящей пастой.

С особой осторожностью обращайтесь с занавесями. Снимите крючки или завяжите занавески в мешок или сетку.

### Максимальная загрузка

Рекомендованные величины загрузки приведены в таблице программ.

Общие правила:

**Хлопок, лен:** барабан должен быть полон, но не утрамбован;

**Синтетика:** барабан должен быть заполнен не более, чем наполовину;

**Тонкое белье и шерсть:** барабан должен быть заполнен не более, чем на одну треть. Максимальная загрузка позволяет наиболее эффективно использовать воду и электроэнергию.

Для сильнозагрязненного белья уменьшайте загрузку.

### Вес белья

Следующие значения указаны ориентировочно:

купальный халат	1200 г
салфетка	100 г
пододеяльник	700 г
простыня	500 г
наволочка	200 г
скатерть	250 г
махровое полотенце	200 г
кухонное полотенце	100 г
ночная рубашка	200 г
женские трусы	100 г
толстая мужская рубашка	600 г
мужская рубашка	200 г
мужская пижама	500 г
блузка	100 г
мужские трусы	100 г

## Выведение пятен

Некоторые пятна могут не отстираться только водой и моющим средством. Поэтому рекомендуется обработать их перед стиркой.

**Кровь:** промойте свежие пятна холодной водой. Засохшие пятна следует замочить на ночь со специальным моющим средством, затем потереть их в мыльном растворе.

**Масляные краски:** смочите пятновыводителем на бензиновой основе, положите вещь на мягкую подстилку и промокните пятно; выполните обработку несколько раз.

**Засохшие жирные пятна:** смочите скипидаром, положите вещь на мягкую подстилку и кончиками пальцев промокните пятно с помощью хлопчатобумажного тампона.

**Ржавчина:** используйте растворенную в горячей воде щавелевую кислоту или специальное средство для выведения пятен ржавчины в холодном виде. Будьте осторожны со старыми пятнами ржавчины, так как структура целлюлозы под ними повреждена, и ткань может порваться.

**Пятна плесени:** обработайте отбеливателем и тщательно сполосните (только для белого и цветного белья, устойчивого к хлору).

**Травяные пятна:** слегка обработайте мылом, затем отбеливателем (только для белого и цветного белья, устойчивого к хлору).

**Шариковая ручка и клей:** смочите ацетоном (\*), положите вещь на мягкую подстилку и промокните пятно.

**Губная помада:** смочите ацетоном, как указано выше, затем обработайте пятно денатуратом. Удалите оставшиеся на белых тканях следы с помощью отбеливателя.

**Красное вино:** замочите с моющим средством, прополощите и обработайте уксусной или лимонной кислотой, затем еще раз прополощите. Обработайте оставшиеся следы отбеливателем.

**Чернила:** в зависимости от состава чернил сначала смочите пятно ацетоном (\*), затем уксусной кислотой; обработайте оставшиеся на белых тканях следы с помощью отбеливателя и затем тщательно прополощите.

**Пятна смолы:** сначала обработайте пятновыводителем, денатуратом или бензином, затем потрите, используя чистящую пасту.

(\* ) не используйте ацетон для чистки предметов из искусственного шелка.

## Моющие средства и добавки

Хорошие результаты стирки также зависят от выбора моющего средства и правильности его дозировки, это способствует предотвращению излишнего загрязнения окружающей среды. Несмотря на свою биоразлагаемость, моющие средства содержат вещества, которые при попадании в окружающую среду в большом количестве могут нарушить хрупкое равновесие в природе.

Выбор моющего средства зависит от типа ткани (тонкие деликатные ткани, шерсть, хлопок и т.д.), цвета, температуры стирки и степени загрязнения.

В данной стиральной машине можно использовать все обычно имеющиеся в продаже моющие средства для машинной стирки:

- стиральные порошки для всех типов тканей,
- стиральные порошки для изделий из деликатных тканей (макс. температура 60°C) и шерсти,
- жидкие моющие средства, предпочтительные для низкотемпературных программ стирки (макс. температура 60°C) для всех типов тканей или специально предназначенные для стирки только шерстяных изделий.

Моющие средства и добавки следует помещать в соответствующие отделения дозатора моющих средств перед началом выполнения программы стирки.

При использовании концентрированных порошковых и жидких моющих средств следует выбирать программу **без** предварительной стирки.

Стиральная машина оборудована системой рециркуляции, обеспечивающей оптимальное использование концентрированных моющих средств.

Заливайте жидкое моющее средство в отделение дозатора, помеченное символом , **непосредственно перед** запуском программы стирки.

Добавки для смягчения или крахмаливания белья следует заливать в отделение дозатора, помеченное символом , перед запуском программы стирки.

Соблюдайте рекомендации изготовителей, касающиеся дозировки соответствующих средств и **не превышайте отметки «MAX» на стенке дозатора.** <http://rembitteh.ru/>

## Количество используемого моющего средства

Тип и количество моющего средства зависят от типа ткани, величины загрузки, степени загрязнения белья и жесткости используемой воды.

Жесткость воды измеряется в так называемых градусах жесткости.

Информацию о жесткости воды в вашем районе можно получить в службе водоснабжения или от местных органов власти.

Следуйте указаниям изготовителя моющего средства по дозировке.

## Степень жесткости воды

Следуйте указаниям по дозировке изготовителя моющего средства.

Уровень	Тип	Градусы	
		по немецкой шкале °dH	по французской шкале °Т.Н.
1	мягкая	0-7	0-15
2	средняя	8-14	16-25
3	жесткая	15-21	26-37
4	очень жесткая	> 21	> 37

Используйте меньшее количество моющего средства если:

- Вы стираете небольшое количество белья,
- белье слабо загрязнено,
- во время стирки образуется много пены.

## Перед первым включением



### **ПРЕДУПРЕЖДЕНИЕ!**

Убедитесь в том, что подключение машины к электросети, водопроводу и канализации выполнено в соответствии с инструкциями по установке.

### **ВНИМАНИЕ!**

Достаньте из барабана полистироловую вставку и другие предметы.

### **ВНИМАНИЕ!**

Мы рекомендуем Вам налить 2 литра воды в отделение для основной стирки [II] дозатора моющих средств для активации ЕСО-клапана. Затем без белья выполните цикл стирки изделий из хлопка при 95°C, чтобы прочистить бак и барабан. Насыпьте 1/2 мерного стакана стирального порошка в дозатор и запустите машину.

## Порядок выполнения стирки

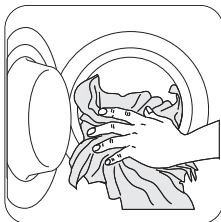

### Загрузка белья

Откройте дверцу, осторожно потянув за ее ручку. Кладите белье в барабан по одной вещи, стараясь максимально развернуть каждую из них.

Закройте дверцу.

### Отмерьте нужное количество моющего средства и смягчителя тканей

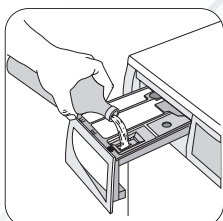
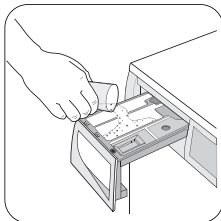

Вытяните до упора дозатор моющих средств. Отмерьте нужное количество моющего средства, засыпьте его в отделение основной стирки дозатора (III) и, если Вы желаете выполнить предварительную стирку или вымачивание, засыпьте его в отделение, помеченное символом (II).

При наличии такой необходимости насыпьте смягчитель тканей в отделение дозатора, помеченное символом (I) (не превышая отметку "MAX"). Осторожно закройте дозатор моющих средств.

### Выберите нужную программу с помощью селектора программ (1)

Поверните селектор программ на нужную программу.

При этом начнет мигать зеленый индикатор кнопки 8.

Его можно поворачивать как по часовой, так и против часовой стрелки.

В положении «O» выполняется отмена программы, а машина выключается.

**По окончании программы селектор программ следует вернуть в положение «O», для выключения машины.**



### ВНИМАНИЕ!

Если во время выполнения той или иной программы Вы установите селектор программ в положение, соответствующее другой программе, **красный** индикатор кнопки мигнет 3 раза, указывая на неверную операцию. При этом машина не будет выполнять вновь выбранную программу.

### Выберите скорость отжима и дополнительную функцию «Остановка с водой в баке», нажимая кнопку 2

При этом загорится соответствующий индикатор.

При выборе той или иной программы загорается индикатор, соответствующий максимально допустимой для этой программы скорости отжима (о максимально допустимой скорости отжима см. в разделе «Таблица программ»).

### Выберите нужную дополнительную функцию с помощью кнопок 3 и 4

С помощью этой кнопки (3) можно выбрать нужную степень сушки для изделий из хлопка и синтетики: **Сушка в шкаф** (Хлопок и синтетика); **Сушка под утюг** (Хлопок)

При этом загорится соответствующая индикаторная лампочка. Время сушки автоматически регулируется машиной: белье будет высушено в соответствии с выбранной степенью сушки.

Если Вы хотите выполнить программу сушки с заданным временем, нажимайте эту кнопку (4) до тех пор, пока на дисплее не высветится нужное Вам время сушки, соответствующее типу Вашего белья (хлопок или синтетика).

Для **хлопка и синтетики** можно выбрать время сушки от 10 до 130 минут ( ).

При каждом нажатии этой кнопки время сушки будет увеличиваться на 5 минут.

### Примечание:

Продолжительность программы будет увеличиваться на время до 2 минут, это является нормальным явлением.



### Выберите нужную дополнительную функцию с помощью кнопок 5 и 6

В зависимости от программы возможно сочетание различных дополнительных функций. Их следует выбирать после выбора нужной программы и до нажатия кнопки 8.

О совместимости различных дополнительных функций с теми или иными программами стирки см. в разделе “Программы стирки”.

### Дисплей

На дисплей выводится следующая информация:

#### Продолжительность выбранной программы

После выбора программы на дисплее будет показана ее продолжительность в часах и минутах (например, 2.05).

Продолжительность выбранной программы стирки рассчитывается автоматически на основании максимальной загрузки, предусмотренной для каждого типа ткани.

После начала выполнения программы оставшееся до ее окончания время будет обновляться ежеминутно.



#### Выбранное время сушки

После выбора программы сушки на дисплее выводится время сушки в минутах или в часах и минутах (макс. 130 минут).



После начала выполнения программы оставшееся до ее окончания время будет обновляться ежеминутно.

#### Значки фаз программы стирки/сушки

При выборе программы в нижней части дисплея появляются значки фаз стирки и/или сушки, соответствующие различным этапам (фазам) этой программы.



После нажатия кнопки “Старт/Пауза” и пуска машины будет гореть только значок, соответствующий выполняемой фазе программы. По окончании программы на дисплее высвечиваются 3 мигающих нуля “0.00”.

#### Отсрочка пуска

Выбранное значение отсрочки пуска (максимум 20 часов), заданное с помощью соответствующей кнопки, будет высвечиваться на дисплее в течение 3 секунд, затем дисплей вернется в режим индикации продолжительности ранее выбранной программы.

Индикация оставшегося времени отсрочки будет изменяться с шагом 1 час до тех пор, пока эта величина не дойдет до 1 часа, после этого она будет изменяться ежеминутно.



#### Неправильный выбор дополнительной функции

В случае выбора функции, несовместимой с выбранной программой стирки, в нижней части дисплея в течение примерно 2 секунд высвечивается сообщение **Err**, а красная индикаторная лампочка, встроенная в кнопку “Старт/Пауза”, начнет мигать.



#### Коды неисправностей

В случае какой-либо неисправности на дисплее может появиться соответствующий код, например **E20** (см. раздел “Если машина не работает”).



### Окончание программы

По окончании программы на дисплее высвечиваются 3 мигающих нуля “0.00”, индикатор кнопки “Старт/Пауза” гаснет и можно открыть дверцу.



### Запустите программу, нажав кнопку 8

Нажмите эту кнопку для начала выполнения выбранной программы; при этом соответствующий зеленый индикатор перестанет мигать.

В группе индикаторов хода выполнения программы загорится индикатор “Дверца”, указывая, что машина начала работу и ее дверца заблокирована.

### ВНИМАНИЕ!

В случае выбора дополнительной функции, несовместимой с выбранной программой стирки, **красный** световой индикатор этой кнопки мигнет 3 раза.

### Выбор отсрочки пуска с использованием кнопки 10

Эта дополнительная функция позволяет отложить запуск программы стирки на 3, 6 и 9 часов.

Несколько раз нажмите эту кнопку для выбора нужной отсрочки пуска. При этом загорится соответствующий индикатор.

Вы должны выбирать эту функцию после установки программы, но до нажатия кнопки **8**.

### Отмена отсрочки пуска:

Вы можете отменить отсрочку пуска в любой момент до того, как Вы нажали кнопку **8**.

Если Вы уже нажали кнопку **8** и хотите отменить отсрочку старта, действуйте следующим образом:

- установите стиральную машину в ПАУЗУ, нажав кнопку **8**;
- нажмите один раз кнопку **10**; при этом индикатор, соответствующий выбранной задержке, погаснет.
- Снова нажмите кнопку **8** для запуска программы.

### ВНИМАНИЕ!

- Заданное значение отсрочки старта можно изменить только после установки селектора программ в положение «**О**» и повторного выбора программы.
- Во время действия отсрочки дверца машины будет заблокирована. Если Вам нужно открыть дверцу, вначале установите машину в ПАУЗУ, нажав кнопку **8**, затем подождите несколько минут. После закрытия дверцы еще раз нажмите кнопку **8**.

### Внимание!

**Выбрать функцию “Отсрочка пуска” нельзя, если задана программа “Слив”:**

### Изменение дополнительной функции или выполняемой программы

Любую дополнительную функцию можно изменить до того, как программа приступила к ее выполнению.

Перед внесением в программу любых изменений Вы должны установить машину в паузу, нажав кнопку **8**.

Изменить текущую программу можно только путем ее отмены. Поверните селектор программ на «**О**» и затем - в положение, соответствующее новой программе.

Запустите новую программу, снова нажав кнопку **8**.

При этом вода из бака сливаться не будет.

### Прерывание программы

Для прерывания выполняемой программы нажмите кнопку **8**, при этом начнет мигать соответствующий индикатор. Снова нажмите эту кнопку для возобновления выполнения программы.

### Открытие дверцы после начала выполнения программы

Вначале установите машину в паузу, нажав кнопку **8**.

Через несколько минут дверцу можно будет открыть.

Если дверца не открывается, это означает, что вода в машине уже греется, или что уровень воды выше нижнего края дверцы.

Если дверца не открывается, но Вам необходимо открыть ее,

Вам придется выключить машину, повернув селектор программ на «**О**». Через несколько минут дверцу можно будет открыть (**при этом учтите уровень воды и температуру!**).

После выполнения этой процедуры необходимо снова установить нужную программу и дополнительные функции и затем нажать кнопку **8**.

### Окончание программы

Машина останавливается автоматически. Индикатор кнопки **8** при этом гаснет. Теперь дверцу можно открыть.

Если по окончании программы в баке осталась вода, **для ее слива выполните следующие действия:**

- Поверните селектор программ на «**О**»
- выберите программу “Слив” или “Отжим”
- при необходимости уменьшите скорость отжима с помощью соответствующей кнопки
- нажмите кнопку **8**

После окончания программы поверните селектор программ в положение «**О**» для выключения машины.

Достаньте белье из барабана и тщательно проверьте, что барабан пуст.

Если Вы больше не будете стирать, закройте кран подачи воды.

Оставьте дверцу открытой для предотвращения образования плесени и неприятных запахов.



## Эксплуатация - Сушка

### Только сушка

**Предупреждение!** Не превышайте следующие величины загрузки:

- 3 кг для изделий изо льна и хлопка
- 2 кг для изделий из синтетических тканей

**Водопроводный кран должен быть открыт, а сливной шланг выведен в раковину или подключен к сточному трубопроводу.**

1. Положите белье в барабан.
2. Выберите программу сушки (“Хлопок” или “Синтетика” в секторе “Сушка” ).
3. Нажимайте кнопку “**Время сушки**”  до тех пор, пока на дисплее не появится нужное время сушки (см. программы сушки).

Если Вы хотите выполнить “электронную” сушку, нажимайте кнопку “**Автоматическая сушка**”  до тех пор, пока на дисплее не появится значок, соответствующей нужной степени сушки

4. Нажмите кнопку “Старт/Пауза” для начала выполнения программы.
5. По окончании выполнения подается звуковой сигнал. На дисплее высвечиваются три мигающих нуля “**0.00**”.
6. Поверните селектор программ в положение **О** для выключения машины. Выньте белье.

### Автоматическая стирка и сушка (программа “Нон-стоп”)

В программах “Нон-стоп” также очень важно не превышать максимальную величину загрузки в 3 кг для хлопка и 2 кг для синтетики.

#### Не используйте дозирующий шарик.

1. Положите белье в барабан.
2. Добавьте моющее средство и смягчитель тканей.
3. Включите машину, повернув селектор программ на нужную программу стирки/тип ткани.
4. Выберите нужные дополнительные функции с помощью соответствующих кнопок. По мере возможности, не выбирайте скорость отжима ниже той, которая предлагается машиной, чтобы сэкономить энергию, избежав слишком долгой сушки.

В любом случае сокращение скорости отжима возможно только после выбора сушки.

Минимальными значениями, которые Вы можете выбрать, являются:

- 900 об/мин для хлопка и синтетики с электронной сушкой
  - 900 об/мин для хлопка и 700 об/мин для синтетики при сушке с заданной продолжительностью
5. Выберите время или степень сушки.
  6. Запустите программу, нажав кнопку “Старт/Пауза”. Низкая температура.
  7. По окончании программы верните селектор программ в положение **O** для выключения машины.
  8. Выньте белье.

Степень сушки	Тип ткани	Макс. загрузка	Скорость отжима	Время сушки, мин
 <b>В шкаф (*)</b> Для белья, не нуждающегося в глажке	Хлопок и лен (купальные халаты и полотенца и т.д)	3 кг	1200 об/мин	85-95
		1,5 кг	1200 об/мин	45-55
	Синтетика и смешанные ткани (джерси, блузки, нижнее и столовое белье)	2 кг	900 об/мин	70-80
		1 кг	900 об/мин	35-45
 <b>Сушка под утюг</b> Для белья, подлежащего глажке	Хлопок и лен (простыни, скатерти, рубашки и т.д.)	3 кг	1200 об/мин	70-80
		1,5 кг	1200 об/мин	40-50

(\*) Программа сушки **В шкаф** для **хлопка** является эталонной программой для данных, указанных в таблице энергопотребления в соответствии с Директивой ЕС 92/75.

<http://rembitteh.ru/>

## Чистка и уход

### ВНИМАНИЕ!

Прежде чем приступать к каким-либо операциям по чистке или уходу, Вы должны **ОТКЛЮЧИТЬ** машину от электрической сети.

### Удаление накипи

Используемая нами вода обычно содержит соли кальция. Поэтому рекомендуется периодически использовать в машине порошок для смягчения воды. Выполняйте такую операцию это не во время стирки и в соответствии с указаниями изготовителя смягчающего порошка. Это поможет предотвратить образование известковых отложений.

### Профилактическая стирка

Выполнение стирки с низкой температурой может привести к скоплению остатков внутри барабана.

Мы рекомендуем регулярно выполнять так называемую профилактическую стирку.

При выполнении профилактической стирки:

- В барабане не должно быть белья.
- Выберите программу стирки хлопка с наиболее высокой температурой.
- Используйте обычное количество моющего средства; им должен быть стиральный порошок с биологическими свойствами.

### Чистка машины снаружи

Мойте корпус машины снаружи только водой с мылом, затем хорошо протрите его.

### Чистка дозатора моющих средств

Дозатор моющих средств и добавок следует регулярно чистить.

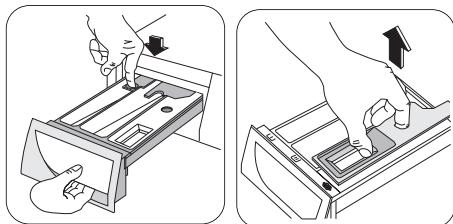

Для облегчения чистки можно снять верхнюю часть отделения для добавок. Извлеките дозатор, отжав вниз защелку и

потянув его на себя. Промойте его под краном, чтобы удалить все остатки скопившегося в нем порошка.

### Чистка отсека под дозатор моющих средств

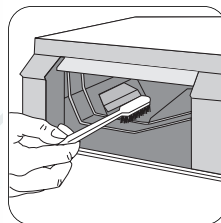

После снятия дозатора с помощью маленькой щетки прочистите отсек, в котором он находился, тщательно удалив все остатки моющих средств из его верхней и нижней части

Установите дозатор на место и выполните программу полоскания без белья в барабане.

### Чистка фильтра сливного насоса

Фильтр сливного насоса следует проверять в случае, если

- машина не выполняет слив и/или отжим
- при сливе машина издает странный шум, вызванный попаданием в фильтр сливного насоса таких предметов, как булавки, монеты и т.д.

В этом случае действуйте следующим образом:

- Отключите машину от электросети.
- При необходимости подождите, чтобы вода остыла.

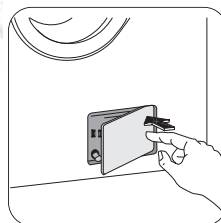

- Откройте дверцу фильтра сливного насоса.
- Поставьте рядом с фильтром тазик для сбора воды, которая может вытечь.
- Выньте шланг аварийного слива, поместите его конец

в поставленный тазик и снимите с него крышку.

- Когда вода перестанет литься, открутите крышку фильтра и извлеките его. Всегда держите под рукой тряпку, чтобы вытереть

воду, которая может пролиться при снятии фильтра.

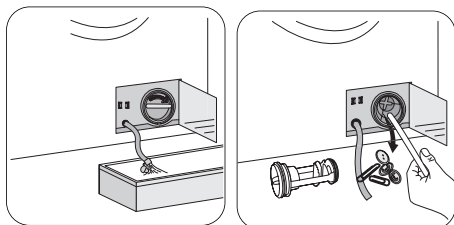

- Проворачивая крыльчатку насоса, извлеките все посторонние предметы.
- Наденьте крышку на шланг аварийного слива и установите его на свое место.

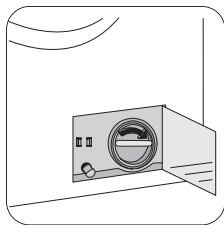

- Закрутите крышку фильтра до упора.
- Закройте дверцу фильтра сливного насоса.



### **ВНИМАНИЕ!**

При работающей машине в зависимости от выбранной программы в сливном насосе может быть горячая вода.

Никогда не снимайте крышку фильтра сливного насоса во время стирки, всегда дожидайтесь, чтобы машина завершила цикл и слила воду. При установке крышки на место убедитесь, что она плотно затянута во избежание утечек и возможности откручивания ее маленькими детьми.

### **Чистка фильтра наливного шланга**

Если вода очень жесткая и содержит известковые отложения, фильтр наливного шланга машины может засориться. Поэтому его рекомендуется периодически чистить.

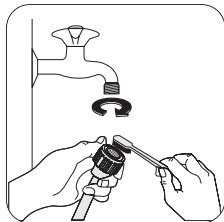

- Закройте кран подачи воды.
- Открутите наливной шланг. Прочистите фильтр жесткой щеткой.
- Прикрутите на место наливной шланг.

### **Опасность замерзания**

Если температура в помещении, в котором установлена машина, может опуститься ниже 0°C, следует принять соответствующие меры предосторожности.

- Закройте кран подачи воды.
- Открутите наливной шланг.
- Поставьте на пол тазик, поместите в него концы наливного шланга и шланга аварийного слива и дайте воде полностью стечь.
- Снова прикрутите к крану наливной шланг и установите на свое место шланг аварийного слива, вновь надев на него крышку.
- При следующем включении машины убедитесь, что температура окружающей среды выше 0°C.

### **ВНИМАНИЕ!**

Каждый раз при сливе воды с помощью шланга аварийного слива Вы должны налить 2 литра воды в отделение основной стирки дозатора моющих средств и затем выполнить программу слива. Это приведет в действие ЭКО-клапан, предотвратив неиспользование части мощного средства при следующей стирке.

### **Аварийный слив**

Если вода не сливается, для осуществления слива действуйте следующим образом:

- выньте вилку сетевого шнура машины из розетки;
- закройте кран подачи воды;
- при необходимости подождите, чтобы вода остыла;
- откройте дверцу фильтра сливного насоса;
- поставьте на пол тазик и поместите в него конец шланга аварийного слива. Снимите крышку шланга. Под действием силы тяжести вода станет стекать в тазик. Когда тазик наполнится, снова наденьте крышку на шланг. Вылейте воду из тазика. Повторяйте эту процедуру до окончания слива воды;
- при необходимости прочистите фильтр, как описано выше;
- закройте шланг аварийного слива крышкой и установите его на свое место;
- снова прикрутите крышку насоса и закройте дверцу.

<http://rembitteh.ru/>

## Если машина не работает

### **ВНИМАНИЕ!**

Некоторые неисправности, вызванные отсутствием простого ухода или недосмотром, можно легко устранить самим, не обращаясь в сервисный центр. Перед тем, как обращаться в авторизованный сервисный центр, пожалуйста выполните нижеуказанные проверки.

Во время работы машины может замигать **красный индикатор** кнопки **8**, указывая на наличие неисправности.

- **E10**: Неисправность подачи воды
- **E20**: Неисправность слива воды
- **E40**: Открыта дверца.

Устранив причину неисправности, нажмите кнопку **8** для возобновления выполнения программы. Если после всех проверок неисправность остается, обратитесь в авторизованный сервисный центр.

Неисправность	Возможная причина/ Устранение
<p><b>Стиральная машина не запускается:</b></p>	<p>Дверца не закрыта. <b>E40</b></p> <ul style="list-style-type: none"> <li>● Плотно закройте дверцу.</li> </ul> <p>Вилка вставлена в розетку неверно.</p> <ul style="list-style-type: none"> <li>● Вставьте вилку сетевого шнура в розетку.</li> </ul> <p>В розетке отсутствует напряжение.</p> <ul style="list-style-type: none"> <li>● Проверьте электрическую сеть у себя в квартире.</li> </ul> <p>Перегорел предохранитель на главном распределительном щите.</p> <ul style="list-style-type: none"> <li>● Замените предохранитель.</li> </ul> <p>Селектор программ установлен неверно и не нажата кнопка <b>8</b>.</p> <ul style="list-style-type: none"> <li>● Поверните селектор программ и снова нажмите кнопку <b>8</b>.</li> </ul> <p>Нажата кнопка <b>10</b>.</p> <ul style="list-style-type: none"> <li>● Если Вы хотите, чтобы стирка белья началась немедленно, отмените отсрочку пуска</li> </ul>
<p><b>Машина не заполняется водой:</b></p>	<p>Закрыт кран подачи воды. <b>E10</b></p> <ul style="list-style-type: none"> <li>● Откройте водопроводный кран.</li> </ul> <p>Наливной шланг передавлен или сильно перегнут. <b>E10</b></p> <ul style="list-style-type: none"> <li>● Проверьте правильность подсоединения наливного шланга.</li> </ul> <p>Забит фильтр в наливном шланге. <b>E10</b></p> <ul style="list-style-type: none"> <li>● Прочистите фильтр наливного шланга.</li> </ul> <p>Неплотно закрыта дверца. <b>E40</b></p> <ul style="list-style-type: none"> <li>● Плотно закройте дверцу.</li> </ul>

Неисправность	Возможная причина/ Устранение
<b>Машина заполняется водой и сразу же производится слив:</b>	<p>Конец сливного шланга расположен слишком низко.</p> <ul style="list-style-type: none"> <li>См. соответствующий параграф в разделе “Подключение к канализации”.</li> </ul>
<b>Машина не выполняет слив и/или отжим:</b>	<p>Сливной шланг передавлен или сильно перегнут. <i>E20</i></p> <ul style="list-style-type: none"> <li>Проверьте правильность подсоединения сливного шланга.</li> </ul> <p>Забит фильтр сливного насоса. <i>E20</i></p> <ul style="list-style-type: none"> <li>Прочистите фильтр сливного насоса.</li> </ul> <p>Белье неравномерно распределено в барабане.</p> <ul style="list-style-type: none"> <li>Перераспределите белье в барабане.</li> </ul> <p>Выбрана дополнительная функция “Остановка с водой в баке” или “Ночной цикл”, либо программа “Вымачивание”.</p> <ul style="list-style-type: none"> <li>Отключите дополнительную функцию.</li> <li>Выберите программу “Слив” или “Отжим”</li> </ul>
<b>Вода на полу:</b>	<p>Использовано слишком много моющего средства или средство неверного типа (вызывающее избыточное пенообразование).</p> <ul style="list-style-type: none"> <li>Уменьшите количество моющего средства или используйте моющее средство другого типа.</li> </ul> <p>Проверьте, нет ли утечек в соединительных деталях наливного шланга. Утечка воды из шланга не всегда заметна визуально; поэтому проверьте, не мокрый ли он.</p> <ul style="list-style-type: none"> <li>Проверьте правильность подсоединения наливного шланга.</li> </ul> <p>Поврежден наливной шланг.</p> <ul style="list-style-type: none"> <li>Замените его на новый.</li> </ul> <p>После чистки насоса шланг аварийного слива не был закрыт крышкой.</p> <ul style="list-style-type: none"> <li>Наденьте крышку на шланг аварийного слива и установите его на свое место.</li> </ul>
<b>Неудовлетворительные результаты стирки:</b>	<p>Было использовано слишком мало моющего средства или же использованное средство не подходит для данной машины.</p> <ul style="list-style-type: none"> <li>Увеличьте количество моющего средства или используйте моющее средство другого типа.</li> </ul> <p>Стойкие пятна не были обработаны перед стиркой.</p> <ul style="list-style-type: none"> <li>Используйте имеющиеся в торговле средства для выведения стойких пятен.</li> </ul> <p>Задана неподходящая температура.</p> <ul style="list-style-type: none"> <li>Проверьте, правильно ли Вы задали температуру.</li> </ul> <p>Слишком большая загрузка белья.</p> <ul style="list-style-type: none"> <li>Положите в барабан меньшее количество белья.</li> </ul>



Неисправность	Возможная причина/ Устранение
<b>Дверца не открывается:</b>	Выполнение программы не закончено. <ul style="list-style-type: none"> <li>● Дождитесь завершения цикла стирки.</li> </ul> Не сработала система разблокировки дверцы. <ul style="list-style-type: none"> <li>● Подождите немного до тех пор, пока дверца не будет разблокирована.</li> </ul> Вода в барабане. <ul style="list-style-type: none"> <li>● Выберите программу слива или отжима, чтобы слить воду.</li> </ul>
<b>Машина вибрирует или шумит:</b>	Не удалены транспортировочные болты и элементы упаковки. <ul style="list-style-type: none"> <li>● Проверьте правильность установки машины.</li> </ul> Не отрегулирована высота ножек. <ul style="list-style-type: none"> <li>● Проверьте правильность выравнивания машины.</li> </ul> Белье неравномерно распределено в барабане. <ul style="list-style-type: none"> <li>● Перераспределите белье в барабане.</li> </ul> Возможно, в барабане слишком мало белья. <ul style="list-style-type: none"> <li>● Загрузите в машину больше белья.</li> </ul>
<b>Отжим начинается с опозданием или не выполняется:</b>	Электронное устройство контроля дисбаланса сработало из-за неравномерного распределения белья в барабане. Белье будет перераспределено равномерно за счет изменения направления вращения барабана. Это может происходить несколько раз до тех пор, пока дисбаланс не исчезнет и окажется возможным нормальный отжим. Если по истечении 10 минут белье в барабане не разложилось равномерно, отжим выполняться не будет. В этом случае переложите белье вручную и задайте программу отжима. <ul style="list-style-type: none"> <li>● Перераспределите белье в барабане.</li> </ul>
<b>Машина издает необычный шум</b>	Машина оборудована двигателем, издающим необычный шум по сравнению с двигателями других типов. Новый двигатель обеспечивает плавный пуск и более равномерное распределение белья в барабане при отжиме, а также большую устойчивость машины.
<b>В машине не видна вода</b>	Машины, разработанные с использованием современных технологий, работают очень экономично и потребляют мало воды без снижения качества стирки.

Если Вы не можете определить или устранить причину неисправности, обращайтесь в наш сервисный центр. Перед тем как звонить туда, запишите для себя модель, серийный номер и дату приобретения машины: эти сведения потребуются специалистам сервисного центра.

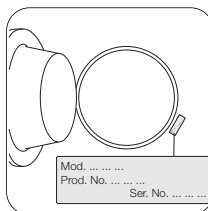

## Технические данные

Габариты	Ширина	60 см
	Высота	85 см
	Глубина (включая дверцу)	63 см
Электрическое подключение Напряжение - Общая мощность - Предохранитель	Информация по электрическому подключению представлена на табличке с техническими данными, расположенной на внутренней стороне дверцы машины	
Давление в водопроводной системе	Минимум	0,05 МПа
	Максимум	0,8 МПа
Максимальная загрузка	ХЛОПОК	6 кг
Скорость отжима	Максимум	1200 об/мин

## Данные по потреблению энергии

Программа	Электроэнергия (кВтч)	Вода (в л)	Продолжительность программы
Хлопок 90°	2,0	61	Продолжительность программ высвечивается на дисплее на панели управления.
Хлопок 60°Eco	1,02	54	
Хлопок 60°	1,3	58	
Хлопок 40°	0,7	58	
Хлопок 90°+ Предв.стирка	2,15	71	
Хлопок 60°+ Предв.стирка	1,45	68	
Хлопок 40°+ Предв.стирка	0,85	68	
Синтетика 60°	1,0	54	
Синтетика 40° Легкая глажка	0,35	60	
Деликатные ткани 40°	0,55	60	
Ручная стирка 40°	0,4	53	
Джинсы 40°	0,55	55	
Спорт 40°	0,65	59	
Полоскание	0,1	42	
Слив	-	-	
Отжим	-	-	



### Информация

Приведенные в данной таблице данные по расходу являются только ориентировочными, так как они могут изменяться в зависимости от количества и типа белья, температуры водопроводной воды и температуры окружающей среды. Они приведены для самой высокой температуры, допускаемой для каждой программы стирки.

(\*) Программа “ХЛОПОК “ 60°С с выбранной дополнительной функцией “Экономичная стирка” при загрузке 6 кг является эталонной программой для расчета данных, указанных на табличке энергопотребления, в соответствии со стандартом ЕЕС 92/75.

## Указания по монтажу

### Распаковка

Все транспортировочные болты и элементы упаковки должны быть сняты перед началом эксплуатации машины.

Рекомендуем Вам сохранить все транспортировочные приспособления для того, чтобы их можно было снова использовать в случае новой транспортировки машины.

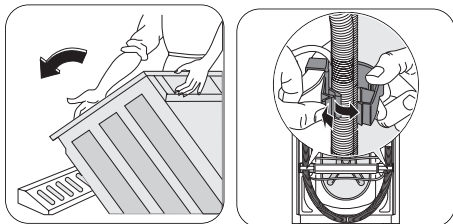

1. После снятия всей упаковки положите машину на заднюю панель, чтобы вынуть полистироловую прокладку из ее основания.
2. Отсоедините шнур питания и сливной шланг от разъемов на задней панели стиральной машины.

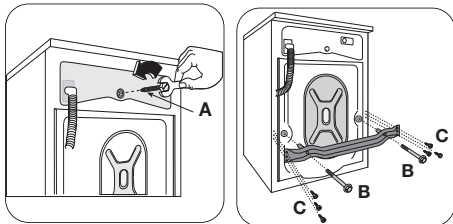

3. С помощью соответствующего гаечного ключа открутите и снимите центральный задний болт **A**.
4. Открутите и снимите два больших задних болта **B** и шесть маленьких болтов **C**.

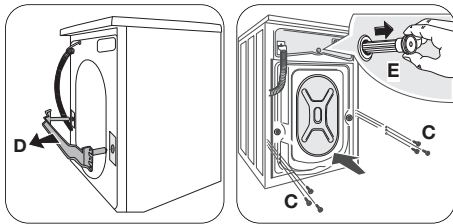

5. Снимите скобу **D**, завинтите шесть маленьких болтов **C** и снимите пластиковую шайбу **E**.

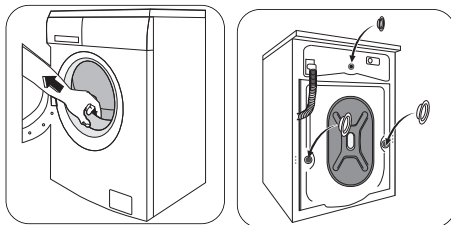

6. Откройте дверцу машины, достаньте наливной шланг из барабана и снимите полистироловую вставку, прикрепленную самоклеющейся лентой к прокладке дверцы.
7. Вставьте в маленькое верхнее и в два больших отверстия соответствующие пластиковые заглушки, находящиеся в одном пакете с руководством пользователя.

### Размещение

Устанавливайте машину на ровный твердый пол. Убедитесь, что ковры, дорожки и т.д. не препятствуют циркуляции воздуха вокруг машины. Убедитесь, что машина не касается стен или других кухонных приборов. Выровняйте машину, поднимая или опуская ножки. Ножки могут регулироваться с трудом, т.к. на них установлены самозатягивающиеся гайки, однако **НЕОБХОДИМО** отрегулировать их высоту так, чтобы машина стояла ровно и устойчиво.

Необходимые регулировки следует выполнять с помощью гаечного ключа. Правильное выравнивание предотвращает вибрацию, шум или смещение машины во время работы. Никогда не подкладывайте картон, куски дерева или тому подобные материалы для компенсации неровностей пола.

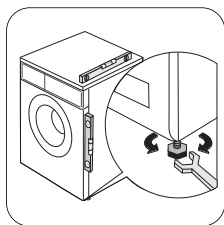

При необходимости проверьте точность выравнивания с помощью спиртового уровня.

### Подсоединение к водопроводу

Наливной шланг входит в комплект поставки и находится внутри барабана.

**Не используйте шланг от Вашей старой машины для подключения к водопроводу.**

1. Откройте дверцу машины и достаньте наливной шланг.

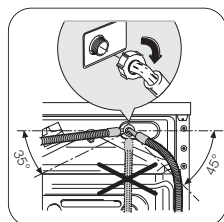

2. Подсоедините конец шланга, выполненный в виде угла, к машине.



### **Внимание !**

**Не размещайте наливной шланг ниже машины. Разверните шланг влево или вправо в зависимости от расположения водопроводного крана относительно машины.**

3. Отрегулируйте положение шланга, ослабив зажимную гайку. Отрегулировав положение шланга, не забудьте плотно затянуть зажимную гайку для предотвращения утечек.



4. Присоедините наливной шланг к водопроводному крану с резьбой 3/4". Всегда используйте шланг, поставляемый вместе со стиральной машиной.

Наливной шланг не подлежит удлинению. Если он слишком короткий, а Вы не хотите перемещать водопроводный кран, Вам придется купить новый, более длинный шланг, специально предназначенный для данной цели.

### Слив воды

Конец сливного шланга можно устанавливать тремя способами:

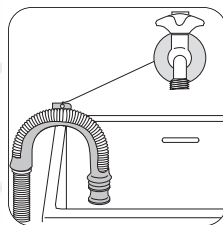

**Подвесить над краем раковины, используя пластмассовую направляющую, входящую в комплект поставки машины.** В этом случае убедитесь,

что шланг не соскочит во время слива воды. Для обеспечения этого шланг можно привязать к крану куском шпагата или прикрепить к стене.

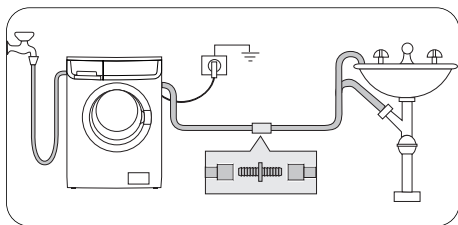

**Подключить к ответвлению сливной трубы раковины.** Это ответвление должно находиться над сифоном раковины так, чтобы высота места сгиба шланга от пола составляла не менее 60 см.

**Ввести непосредственно в сливную трубу на высоте** не менее 60 см, но не более 90 см. Конец сливного шланга обязательно должен быть **вентилируемым**, т.е. внутренний диаметр сливной трубы должен быть шире внешнего диаметра сливного шланга.

Сливной шланг не должен иметь перегибов.

#### **Подключение к электросети**

Машина рассчитана на питание от однофазной сети переменного тока напряжением 230 В и частотой 50 Гц. Убедитесь, что электрическая сеть у Вас дома в состоянии выдержать максимальную мощность, потребляемую машиной, (2,2 кВт); при этом следует учесть и другие эксплуатируемые Вами электроприборы.



**Внимание!**

**Включайте машину в заземленную розетку.**

Изготовитель снимает с себя всякую ответственность за материальный ущерб или травмы, явившиеся результатом несоблюдения вышеприведенных предостережений.



**Внимание!**

В случае необходимости замены сетевого шнура она должна быть выполнена нашим сервисным центром.

#### **ПРИМЕЧАНИЕ**

Убедитесь, что машина установлена таким образом, что в случае возникновения какой-либо неисправности специалист может получить к ней свободный доступ.

## Забота об окружающей среде

### Упаковочные материалы

Материалы, обозначенные символом , пригодны для вторичной переработки.

>PE<= полиэтилен

>PS<= полистирол

>PP<= полипропилен

Это означает, что они могут быть подвергнуты повторной переработке при условии, что выбрасывая их, Вы поместите их в специальные контейнеры для сбора таких отходов.

### Старая стиральная машина

При утилизации Вашей старой машины сдавайте ее в специально отведенные места для утилизации бытовых приборов.

Способствуйте поддержанию чистоты у себя в стране!

Символ  на самом изделии или упаковке означает, что при утилизации данного изделия с ним нельзя обращаться как с обычными бытовыми отходами. Вместо этого, его следует сдавать в соответствующий пункт приемки электрического и электронного оборудования для последующей утилизации. Обеспечив правильную утилизацию данного изделия, Вы сможете предотвратить потенциальные негативные последствия для окружающей среды и здоровья человека, которые могли бы иметь место в противном случае. Более подробную информацию о повторной переработке данной машины Вы можете получить у местных властей, у организации по утилизации отходов, а также в магазине, в котором Вы приобрели машину.

### Экологические рекомендации

Для экономии воды, энергии и с целью бережного отношения к окружающей среде рекомендуем Вам выполнять следующие рекомендации:

- Белье обычной степени загрязнения можно стирать без предварительной стирки для экономии моющих средств, воды и времени (это означает и меньшее загрязнение окружающей среды!).
- Машина работает более экономично при полной загрузке.
- При должной обработке пятна и небольшие загрязнения могут быть удалены перед стиркой; тогда бельё можно стирать при более низкой температуре.
- Отмеряйте моющее средство в зависимости от жесткости воды, степени загрязнения и количества стираемого белья.

## Гарантия/ сервисная служба

### Сервисное обслуживание и запасные части

В случае необходимости ремонта прибора, или если Вы хотите приобрести запасные части, обращайтесь в наш ближайший авторизованный сервисный центр (список сервисных центров прилагается). Если у вас возникли вопросы по использованию прибора или Вы хотите узнать о других приборах концерна ELECTROLUX, звоните на нашу информационную линию по телефону (495) 937 78 37 или (495) 956 29 17.



## ЕВРОПЕЙСКАЯ ГАРАНТИЯ

Данное устройство поддерживается гарантией Electrolux в каждой из стран, перечисленных на обороте этого руководства, в течение срока, указанного в гарантии на устройство или в ином определенном законом порядке. В случае вашего перемещения из одной из этих стран в любую другую из нижеперечисленных стран, гарантия на устройство переместится вместе с вами при условии соблюдения следующих требований:



- гарантия на устройство начинает действовать с даты, в которую вы впервые приобрели это устройство, подтверждением которой будет служить предъявление действительного удостоверяющего покупку документа, выданного продавцом устройства.
- гарантия на устройство действует в течение того же срока и в пределах того же объема работ и конструктивных частей, какие действуют в новой стране вашего проживания применительно к данной конкретной модели или серии устройств.
- гарантия на устройство является персональной для первоначального покупателя этого устройства и не может быть передана другому пользователю. Устройство установлено и используется в соответствии с инструкциями, изданными Electrolux, только в пределах домашнего хозяйства, т.е. не используется в коммерческих целях. Устройство установлено в соответствии со всеми применимыми нормативными документами, действующими в новой стране вашего проживания.

Положения настоящей Европейской Гарантии не нарушают никаких предоставленных вам по закону прав.

## Сервисные центры

Если Вы нуждаетесь в технической помощи, обращайтесь в авторизованный сервисный центр.  
Список сервисных центров прилагается

[www.electrolux.com](http://www.electrolux.com)

		
Albania	+35 5 4 261 450	Rr. Pjeter Bogdani Nr. 7 Tirane
Belgique/België/Belgien	+32 2 363 04 44	Bergensesteenweg 719, 1502 Lembeek
Česká republika	+420 2 61 12 61 12	Budějovická 3, Praha 4, 140 21
Danmark	+45 70 11 74 00	Sjællandsgade 2, 7000 Fredericia
Deutschland	+49 180 32 26 622	Muggenhofer Str. 135, 90429 Nürnberg
Eesti	+37 2 66 50 030	Mustamäe tee 24, 10621 Tallinn
España	+34 902 11 63 88	Carretera M-300, Km. 29,900 Alcalá de Henares Madrid
France	<a href="http://www.electrolux.fr">www.electrolux.fr</a>	
Great Britain	+44 8705 929 929	Addington Way, Luton, Bedfordshire LU4 9QQ
Hellas	+30 23 10 56 19 70	4, Limnou Str., 54627 Thessaloniki
Hrvatska	+38 51 63 23 338	Slavonska avenija 3, 10000 Zagreb
Ireland	+353 1 40 90 753	Longmile Road Dublin 12
Italia	+39 (0) 434 558500	C.so Lino Zanussi, 26 - 33080 Porcia (PN)
Latvija	+37 17 84 59 34	Kr. Barona iela 130/2, LV-1012, Riga
Lituanija	+370 5 27 80 609	Verkių 2 9, 09108 Vilnius, Lithuania
Luxembourg	+35 2 42 43 13 01	Rue de Bitbourg, 7, L-1273 Hamm
Magyarország	+36 1 252 1773	H-1142 Budapest XIV, Erzsébet királyné útja 87
Nederland	+31 17 24 68 300	Vennootsweg 1, 2404 CG - Alphen aan den Rijn
Norge	+47 81 5 30 222	Risløkkvn. 2 , 0508 Oslo
Österreich	+43 18 66 400	Herziggasse 9, 1230 Wien
Polska	+48 22 43 47 300	ul. Kolejowa 5/7, Warsaw
Portugal	+35 12 14 40 39 39	Quinta da Fonte - Edifício Gonçalves Zarco - Q35 -2774-518 Paço de Arcos
Romania	+40 21 451 20 30	Str. Garii Progresului 2, S4, 040671 RO
Schweiz-Suisse-Svizzera	+41 62 88 99 111	Industriestrasse 10, CH-5506 Mägenwil
Slovenija	+38 61 24 25 731	Tr aška 132, 1000 Ljubljana
Slovensko	+421 2 43 33 43 22	Electrolux Slovakia s.r.o., Electrolux Domáce spotrebiče SK, Seberínho 1, 821 03 Bratislava
Suomi	<a href="http://www.electrolux.fi">www.electrolux.fi</a>	
Sverige	+46 (0)771 76 76 76	Electrolux Service, S:t Göransgatan 143, S-105 45 Stockholm
Türkiye	+90 21 22 93 10 25	Tarlabası caddesi no : 35 Taksim Istanbul
Россия	+7 095 937 7837	129090 Москва, Олимпийский проспект, 16, БЦ "Олимпик"



[www.electrolux.com](http://www.electrolux.com)

[www.zanussi.ru](http://www.zanussi.ru)

